

Előzetes ellenőrzések

Vegye ki a TEEPRES®-t a csomagolásból és ellenőrizze a következőket:

- a termék sérülésmentes-e?
- az adattáblán az értékek megfelelőek-e a kívántaknak?
- a kábelek és a csavarok megvannak-e?
- A bemeneti és kimeneti csatlakozások tiszták és nem tömítette el őket a csomagolóanyag.
- A szelep finoman mozog.

Hidraulikus kötések**Pozíció**

A TEEPRES® a következő képen ábrázolt módon csatlakoztatható (az áramlási irány betartásával):

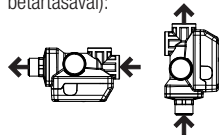
**Elhelyezés**

A TEEPRES® közvetlenül a szivattyú kiömlő csatlakozójára vagy a nyomóoldali cső bármelyik pontjára telepíthető. A TEEPRES® és a szivattyú között nem alkalmazható vízcsap, visszacsapó szelep.

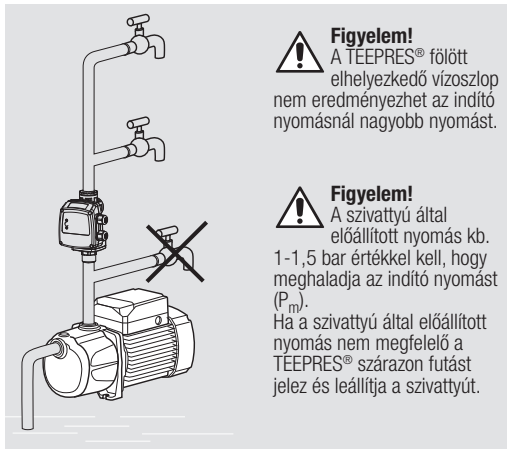

Figyelem!
A TEEPRES® fölött elhelyezkedő vízcsap nem eredményezhet az indító nyomásnál nagyobb nyomást.

Figyelem!
A szivattyú által előállított nyomás kb. 1-1,5 bar értékkel kell, hogy meghaladja az indító nyomást (P_m).
Ha a szivattyú által előállított nyomás nem megfelelő a TEEPRES® szárazon futást jelez és leállítja a szivattyút.

Elektromos bekötés

Az elektromos bekötés a burkolat fedelének belsejében is megtalálható bekötési vázlatnak megfelelően kell elvégezni.

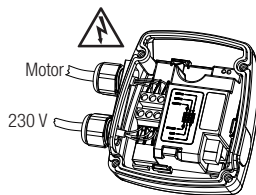
**Első beüzemelés**

A TEEPRES® beüzemelése előtt a szivattyút, annak használati utasításában leírt módon, fel kell tölteni vízzel.

Figyelem!

A TEEPRES® egy beépített visszacsapó szelepet tartalmaz, ezért annak a nyomóoldali csatlakozóján keresztül a szivattyú nem tölthető föl.

A szivattyú bekapcsolása után

Azonnal kigyullad a piros led (power), a TEEPRES® ekkor érzékeli, hogy a hidraulikus rendszerben nincsen nyomás, és elindítja a szivattyút, ekkor kigyullad a zöld led (status).
Ha 15 másodperccel az indítás után a TEEPRES® nem érzékeli a feltöltődést, szárazon futás miatt leállítja a szivattyút.

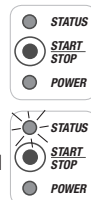
**Figyelem!**

Az első beüzemelés alkalmával előfordulhat, hogy a tökéletes feltöltődéshez ez az idő nem elegendő. Ilyen esetben nyomjuk meg a START/STOP gombot, ekkor a szivattyú újraindul és befejezi a feltöltést.

**1 Nincs tápfeszültség**

A TEEPRES® ki van kapcsolva
Röviden nyomva vagy hosszan nyomva = nincsen hatása

Tápfeszültség helyreállítása = a TEEPRES visszatér a normál üzemmódra és indítja a szivattyút (ha szükséges).

**2a Normál üzemmód: a szivattyú áll**

A rendszer nyomás alatt van. Valamennyi vízcsap el van zárva.
Nincs vízkivételi igény a TEEPRES® érzékeli az indítási nyomásnál (PM) magasabb nyomásértéket, és az átfolyás szüneteltetését.

Röviden nyomva = a szivattyú elindul, majd néhány másodperc múlva leáll.
Hosszan nyomva = a szivattyút kikapcsolja.
Vízcsap megnyitása = amint a nyomás az indítási nyomás alá csökken, a szivattyú elindul.

**2b Normál üzemmód: a szivattyú üzemel**

A rendszerben vízelvételi igény jelentkezik. Egy vagy több vízcsap nyitva van. A TEEPRES® érzékeli az átfolyást. A rendszer nyomása magasabb, mint az indítási nyomás, de alacsonyabb is lehet.

Röviden vagy hosszan nyomva = a szivattyú leáll, majd kikapcsol.
A vízcsapok elzárása = Ha az átfolyás szünetel, néhány másodperc múlva a szivattyú leáll.

**3 Üzemen kívül**

A szivattyút kézzel leállították, kézi újraindítás szükséges.
Röviden nyomva = nincs hatása
Hosszan nyomva = a szivattyú normál üzemmódjának helyreállítása. Lásd 2a-2b pontot.

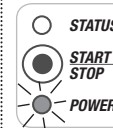
**4a Rendellenesség: Ideiglenes leállítás szárazon futás miatt**

Lásd 1. megjegyzés
A TEEPRES® érzékelt, hogy a szivattyú szárazon fut és ideiglenesen leállította.

Röviden nyomva = a szivattyú elindul és visszatér a normál üzemmódba. Lásd 2a-2b pont.
Hosszan nyomva = A szivattyút indítás nélkül üzemen kívül helyezi. Újraindítás: Lásd 3. pont.

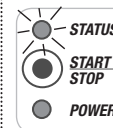
**4b Rendellenesség: Ideiglenes leállítás gyakori indítás miatt**

Lásd 2. megjegyzés.
A TEEPRES® érzékelt, hogy a szivattyú túl sűrűn indul, ezért ideiglenesen leállította.

Röviden nyomva = a szivattyú elindul és helyreáll a normál üzemmód. Lásd: 2a-2b pont.
Hosszan nyomva = a szivattyút indítás nélkül kikapcsolja. Újraindítás: Lásd 3. pont.

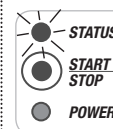

teepres

Megjegyzés 1 – Szárazon futás

Átfolyás nincs, a nyomás kisebb, mint a (P_m).
Vízhiány fellépése után 15 másodperccel a TEEPRES® leállítja a szivattyút és hibát jelez. Ezután növekvő időközönként (15, 30, 60 perc és innentől óránként) megpróbálja automatikusan normál üzemmódban újraindítani a szivattyút. Ha a TEEPRES® nyomást és vagy átfolyást érzékel, visszalep a normál üzemmódba, ellenkező esetben a következő kísérletig újra leállítja a szivattyút. Manuálisan bármikor újra lehet indítani.

Megjegyzés 2 – Gyakori indítás

Ha az átfolyás kevesebb, mint 2 liter/perc, akkor a szivattyút 2 percenként leállítaná, majd újraindítaná magát, ami a szivattyú károsodásához vezetne. A TEEPRES® kis méretű vízelvétel esetén biztosítja, hogy a szivattyú le/újraindítása 2 percnél hosszabb időközönként következzen be (30-nál kevesebb indítás óránként). Fokozott vízelvétel, vagy huzamosabb ideig túl alacsony fogyasztás (kevesebb, mint 2 liter/perc) esetén az indulás/leállítás 10 másodpercenként is végbe mehet. Ebben az esetben a TEEPRES® 30 perc múlva megállítja a szivattyút, és az következő 30 percben nem indítja újra, hogy a szivattyúnak legyen ideje kihűlni. A lehűlési idő letelte után a szivattyú automatikusan újraindul. Manuálisan bármikor újra lehet indítani.

○ = Be ● = Ki ☀ = Villog ☀ = Villog

Robbantott műszaki rajz**Figyelem!**

Alkatrész rendelése esetén, mindig adja meg a kívánt alkatrész számát az alábbi felsorolásból, illetve a termék kódszámát, ami az átfolyás szabályzó adattábláján található.

1. Teepres test
2. Elektronikus takaró fedél
3. Szelep
4. Kábel tömszelence

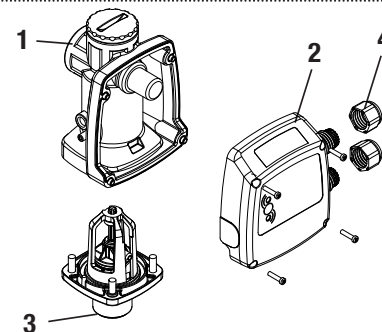

CODE: F01113001 ← **Kódszám**
V / Hz: 230 / 50 - 60
I max: 16 A
Year: 2011
P start: 1,5 bar ← **Változat**

Hiba	Jelzés	Lehetséges hiba	Megoldás
TEEPRES® Nem kapcsol be		Nincs áram	Ellenőrizze az elektromos csatlakozásokat.
A szivattyú nem kapcsol be, amikor megnyitjuk a csapot		A TEEPRES® modell indítási nyomása (PM) nem felel meg a telepítés módjának.	Helyezzük a TEEPRES®-t más pozícióba. Használjunk nagyobb induló nyomású modellt.
		Hiba az elektromos csatlakozásokkal, vagy a szivattyú nem üzemel.	Ellenőrizzük az elektromos kötések, illetve azt, hogy üzemel-e a szivattyú.
		A TEEPRES® nem üzemel.	Indítsuk újra a TEEPRES® (lásd: működtetés 3. pont).
		TEEPRES® ideiglenesen leállt szárazon futás miatt.	Várjuk meg az automatikus újraindítást, vagy nyomjuk meg a „start” gombot a kézi indításhoz.
		A maximális szivattyúnyomás nem elegendő.	Cserélje ki a szivattyút egy megfelelőbb karakterisztikájúra. Használjon alacsonyabb induló nyomású modellt.
A szivattyú nem vagy csak alacsony nyomást csinál		A szűrő vagy csővezeték eltömődött.	Ellenőrizzük a csővezeték és a szűrőket.
		A TEEPRES® szelepe nem nyit teljesen.	Ellenőrizzük, hogy a szelep kinyitását nem gátolja-e külső szennyeződés.
A szivattyú ki-be kapcsol		Szivárgás a rendszerben.	Ellenőrizze a kötések, és szüntesse meg a szivárgásokat. Ha a szivárgást nem lehet megszüntetni, telepítsen táglási tartályt.
		A vízhozam magasabb, mint a kikapcsolási vízhozam.	Ellenőrizzük, hogy az összes csap el van-e zárva, illetve hogy, nincs-e szivárgás a rendszerben.
A szivattyú nem kapcsol le		A TEEPRES® szelepe nem zár le.	Ellenőrizzük, hogy a szelep lezárását nem gátolja-e külső szennyeződés.

○ = Ki ● = Be ☀ = Villog ☀ = Villog



Elromlott alkatrészek kezelése

A TEEPRES bármely alkatrészének kidobásakor be kell tartani a helyi törvényeket és rendelkezéseket.
Ne szennyezzük az alkatrészekkel a környezetet.



Statement of Compliance / Gyártói megfelelőségi nyilatkozat

Under our exclusive responsibility, we hereby declare that this product is compliant with the following EU Directive and relevant implementing national regulations:
73/23/CEE, 89/336/CEE, EN 60730-2-6, EN 61000-6-3 Bigarello 26.04.11

DGFLOW S.r.l.
Director
Stefano Concini

Forgalmazó:

ELEKTRONIKUS SZIVATTYÚVEZÉRLÉS

A TEEPRES® egy olyan eszköz, amely elindítja, és leállítja a szivattyút, melyre fel van szerelve, így helyettesíti a hagyományos nyomáskapcsolót, illetve a nyomáskiegyenlítő tartályt. A szivattyút akkor indítja (a csap nyitott állása mellett) ha a rendszer nyomása az indító nyomás alá esik (PM).

Megállítja a szivattyút, ha a szükséges vízhozam nulla vagy kevesebb, mint a leállítási érték. (Q_a).

A TEEPRES® védi a szivattyút a szárazon futás, illetve a túl gyakori indítás ellen.

A TEEPRES® kétféle csatlakozóval rendelkezik, így közvet-

lenül, a saját speciális táglási tartályára is csatlakoztatható.

- Előnyök:**
- többszöri automatikus indítás,
 - bármilyen irányú szerelhetőség,
 - kétirányú elmenő bekötési lehetőség,
 - leemelhető elektronikus vezérlő panel.

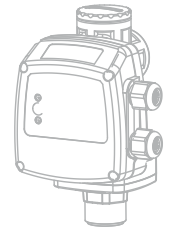

MŰSZAKI LEÍRÁS

- Feszültség: 230 Volt váltóáram
- Frekvencia: 50-60 Hz
- Maximális áramerősség 12/16 A
- Védelmi besorolás: IP 65
- Indító nyomás: 0,8/1,5/2,2 bar
- Maximális üzemi nyomás: 10 bar
- Csatlakozás: 1" M BSP, 1" F BSP
- Max. nyomás: 40 bar
- Minimális vízkivétel: 2 l/perc
- Maximális üzemi hőmérséklet: +40 C°
- Maximális folyadék hőmérséklet: +50 C°
- Súly: 550 g
- Védelem: Szárazon futás ellen (automatikus újraindítással), Túl gyakori indítás ellen

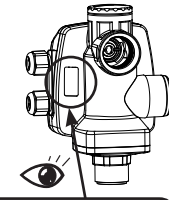

CODE: **F01113001**
V / Hz: **230 / 50 - 60**
I max: **16 A**
Year: **2011**
P start: **1,5 bar** **A**

A készülék üzembe helyezés előtt

ellenőrizni kell, hogy az adattáblán feltüntetett adatok megfelelnek-e a kívánalmaknak.

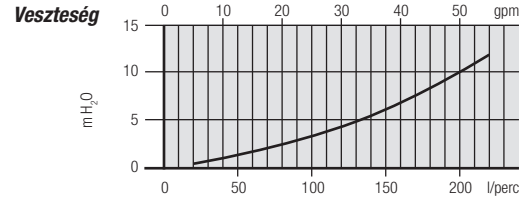

Üzemeltetési feltételek

- A. Folyadékot**
A TEEPRES® tiszta vízzel, illetve kémiailag nem agresszív folyadékokkal működtethető. Ha a folyadékszennyeződéseket tartalmaz, úgy szűrőt kell beépíteni.
- C. Hálózati feszültség**
Az adattáblán feltüntetett és a hálózati feszültség értéke között maximum 10% eltérés a megengedett.
A TEEPRES® csak egyfázisú szivattyúknál alkalmazható.

- B. Környezeti feltételek**
A TEEPRES® nem használható olyan helyen ahol robbanásveszély van. A környezeti hőmérsékletnek 0 C° és 65 C° között kell lennie.
A maximális páratartalom 90%.

Biztonsági előírások

A TEEPRES® beüzemelése, illetve használata előtt olvassa el a felhasználói kézikönyvet. A szivattyú telepítését és üzemeltetését szakembernek kell végezni, az érvényben lévő biztonságtechnikai előírások betartásával. A gyártó cég nem vállal felelősséget semmilyen sérülésért vagy kárért, ami a termék nem megfelelő használatából, szereléséből keletkezik. A garancia, ami a vásárlástól számított 12 hónapig érvényes megszűnik, ha a termék a nem megfelelő használat következtében sérül, illetve ha nem a gyári alkatrészt használják a szervizeléséhez. Mivel a berendezés az elektromosságot a föld felé jól vezető rendszerbe (rézkábel) kerül beépítésre a földelés kialakítására fokozottan ügyeljenek. Szervizelés előtt ellenőrizzük a következőket:

- a tápfeszültség ki van-e kapcsolva
- a nyomás el van-e engedve

A telepítés megkezdése előtt ellenőrizzük a következőket

- a tápfeszültség legyen kikapcsolva,
- a bekötő vezeték átmérője megfelelő-e a terhelésnek,
- az elektromos bekötések megfelelőek,
- a szivattyú, a vezérlő földelése megfelelő-e az előírásoknak,
- javasolt életvédelmi relé (FI) beépítése a rendszerbe

Vészmegállítás

Vészhelyzet esetén a szivattyú leállítható használat közben a START/STOP gomb megnyomásával.

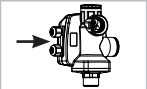
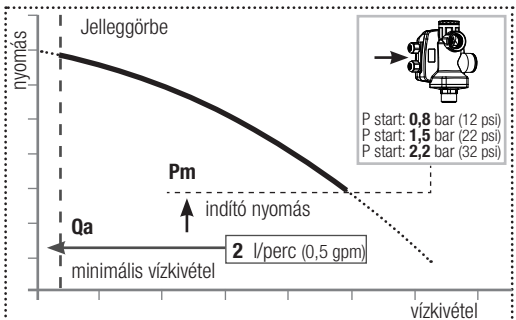

P start: **0,8 bar** (12 psi)
P start: **1,5 bar** (22 psi)
P start: **2,2 bar** (32 psi)